

# Standex SmartFrames



Dansk Skilte Reklame

Korsvang Centret 9 - 10

DK 5610 Assens

[www.danskskiltereklame.dk](http://www.danskskiltereklame.dk)



- Rammer til mange formål - nemt, hurtigt og økonomisk
- Frames for fabric graphics – easy to use – cost effective
- Rahmen für vielseitige Anwendung – einfach, schnell und preisgünstig

**SYSTEM  
STANDEX®**

# Standex SmartFrames

- Anvendes overalt
- A system for all projects
- Überall verwendbar



<p><b>1</b> ■ Til vægophæng . . . . . 4-5          ■ For wall mounting . . . . . 4-5          ■ Für Wandmontage . . . . . 4-5</p>	<p><b>2</b> ■ Frithængende . . . . . 4-5          ■ Hanging . . . . . 4-5          ■ Freihängend . . . . . 4-5</p>	<p><b>3</b> ■ Fritstående . . . . . 4-5          ■ Free standing . . . . . 4-5          ■ Freistehend . . . . . 4-5</p>
<p><b>4</b> ■ Til udstillingsstande . . . . . 6-7          ■ For exhibition stands . . . . . 6-7          ■ Für Ausstellungen . . . . . 6-7</p>	<p><b>5</b> ■ Vinduesdisplay . . . . . 4-5          ■ Window display . . . . . 4-5          ■ Fensterabhængung . . . . . 4-5</p>	<p><b>6</b> ■ Dekoration i showroom . . . . . 6-7          ■ Instore displays . . . . . 6-7          ■ Dekor in der Ausstellung . . . . . 6-7</p>
<p><b>7</b> ■ Til kontoradskillelse og akustikregulering . . . . . 8-9          ■ Office partitions, screens and displays . . . . . 8-9          ■ Bürotrennwände, Akustikdämpfung und Dekor . . . . . 8-9</p>		



- SmartFrames er et elegant rammesystem til montering af stofbannere med pvc-bånd. Rammer leveres med eller uden LED-belysning.
- SmartFrames is a well designed system to take fabric graphics that are fitted with a PVC profile. Frames are supplied with or without LED-lights.
- SmartFrames ist ein elegantes Rahmensystem für die Montage von bedruckten Textilbanner mit PVC-Keder. Die Rahmen werden mit oder ohne LED Beleuchtung geliefert.

# Standex SmartFrames

- Rammer til alle opgaver
- Frames for all projects
- Rahmen für jede Aufgabe



Elegant og let at håndtere til kampagner og instore-aktiviteter

Slim frames that are easy to use for instore promotions and campaigns

Elegant und einfach zu handhaben für Kampagnen und Open Haus Veranstaltungen/ Ausstellungen.

- Væghængt
- Wall mounted
- Wandmontage

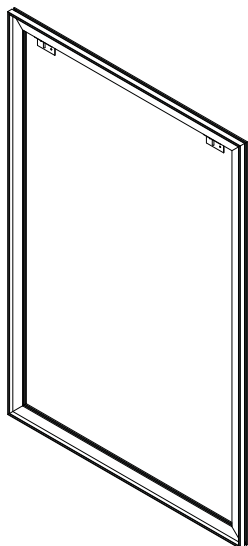

- Frithængende
- Hanging
- Freihängend

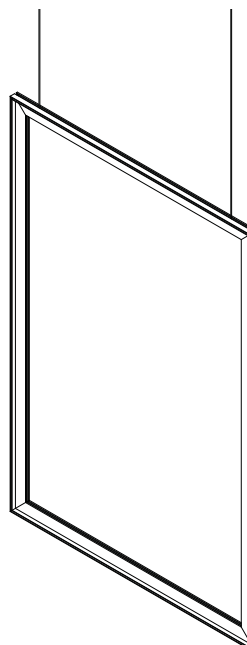

- LED-belysning
- LED-illumination
- LED-Beleuchtung

- Fritstående
- Free standing
- Freistehend



- Standex SmartFrames leveres til montering af stofbannere på én eller to sider. Rammerne fås med eller uden LED belysning. Standex SmartFrames produceres efter opgave i alle størrelser – også meget store formater. Rammerne leveres usamlet for let transport.
- Standex SmartFrames are available single or double sided and with or without illumination. Standex SmartFrames are manufactured to your designs – small to large format. Frames are delivered in kit form - easy to transport.
- Standex SmartFrames werden für das Einsetzen von Textildruck auf einer oder auf beiden Seiten geliefert. Die Rahmen können mit oder ohne LED Beleuchtung geliefert werden. Standex SmartFrames werden nach Vorgabe in alle Größen produziert – auch für Großformate. Rahmen werden für den einfachen Transport zerlegt geliefert.

# Standex SmartFrames

- Til udstilling
- For exhibitions
- Für Ausstellungen



Søjleinddækninger og kuber bygges uden synlige alu-profiler.

Columns and cubes when fitted with fabric graphics – concealed frames.

Säulenabdeckung und Würfel werden ohne sichtbare Aluprofile gebaut.



- Opbygning af udstillingsstande
- Exhibition stands
- Stände für Ausstellungen



- Dekoration i showroom
- Showroom displays
- Dekoration im Ausstellungsraum



- Profilerne kan vales til runde former efter opgave
- Curved profiles produce circular displays - manufactured to your specification
- Profile können nach Wunsch gebogen werden, so dass sich runde Abhängungen realisiert werden können



- Kontakt System Standex om den rigtige løsning til din opgave
- Contact System Standex for the right solution of your design
- Kontaktieren Sie System Standex bei Fragen zur Lösung Ihrer Aufgabe

# Standex SmartFrames

- Kontoradskillelse, akustikregulering og dekoration
- Bürotrennwände, Akustikdämpfung und Dekor

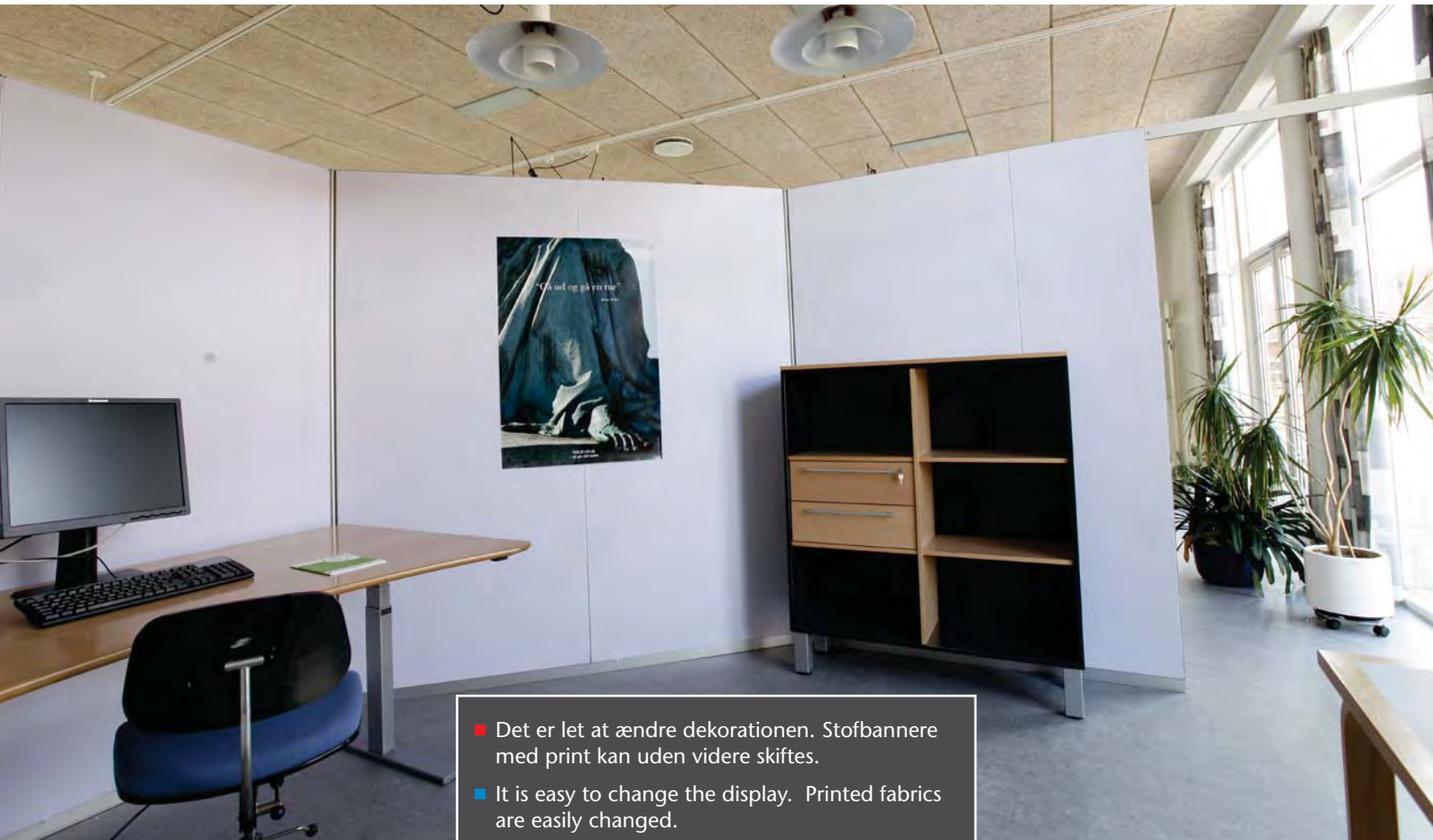

- Det er let at ændre dekorationen. Stofbannere med print kan uden videre skiftes.
- It is easy to change the display. Printed fabrics are easily changed.
- Es ist leicht das Dekor zu ändern. Der Textildruck kann ohne weiteres ausgewechselt werden.



## ■ Office partitions, screens and displays



- Billederne viser en afskærmet arbejdsplads etableret i et opholdsområde på et kommunalt plejecenter. Dekorationen kan ændres for små omkostninger. Væggene kan anvendes som opslagstavler. Flytbare vægge gør det let at ændre indretningen. Skærmvægge dæmper støj med indbygget akustikplade.

- The pictures show a partitioned workplace located in a seating area at a local nursing home. The display can be easily changed – and for little cost. The walls can be used as bulletin boards. Movable walls make it easy to change the layout. The walls dampens noise with acoustic panels.

- Die Bilder zeigen einen abgeschirmten Arbeitsplatz in einem Aufenthaltsraum eines kommunalen Pflegeheims. Das Dekor kann mit geringen Kosten geändert werden. Die Wände können als Informationstafel verwendet werden. Nach Bedarf können die Wände auch umgestellt werden. Alle Trennwände können mit eingebauten Akustikpaneelen geliefert werden.



- Yderligere akustikregulering kan ske med vægophængte akustikrammer, der dekoreres som skærmvæggene.

- Additional acoustic control can be done with wall mounted acoustic frames, finished like the walls.

- Zusätzliche akustische Dämmung kann durch Wandmontierte Akustikrahmen erfolgen, z.B. mit dem gleichen Druck wie auf den Wänden.

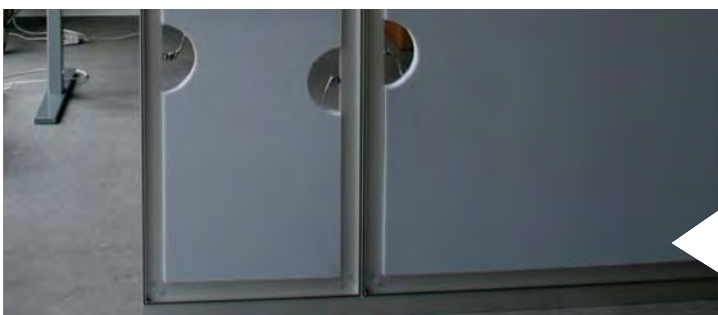

Standex SmartFrames samles med Easy Lock uden brug af værktøj.

Standex SmartFrames are assembled with Easy Lock - no tools required.

Standex SmartFrames werden mit Easy Lock montiert – ganz ohne Werkzeug

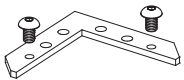
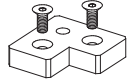
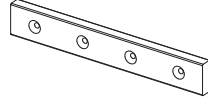
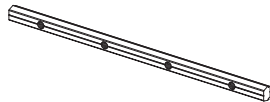

- **Samleled:**
- **Connectors:**
- **Verbinder:**

 <p><b>1105-18</b></p> <ul style="list-style-type: none"> <li>■ For rammer af profil:</li> <li>■ For frames from profile:</li> <li>■ Für Rahmen aus Profil:</li> </ul> <p>SF-44-5, SF-44-7 &amp; SF-44-8</p>	 <p><b>144-2AG/2xM6</b></p> <ul style="list-style-type: none"> <li>■ For rammer af profil:</li> <li>■ For frames from profile:</li> <li>■ Für Rahmen aus Profil:</li> </ul> <p>SF-44-1, SF-44-2, SF-44-4, SF-44-6, SF-44-120 &amp; 1102-1</p>	 <p><b>1105-15</b></p> <ul style="list-style-type: none"> <li>■ For to-delt profil:</li> <li>■ For split profile:</li> <li>■ Für geteilte Profile:</li> </ul> <p>SF-44-1, SF-44-2, SF-44-4, SF-44-6, SF-44-120 &amp; 1102-1</p>	 <p><b>SF-44-711-200</b></p> <ul style="list-style-type: none"> <li>■ For to-delt profil:</li> <li>■ For split profile:</li> <li>■ Für geteilte Profile:</li> </ul> <p>SF-44-7 og SF-44-8</p>
---	--	---	--

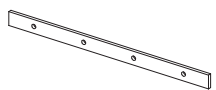
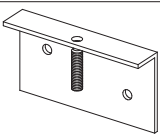
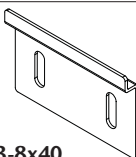
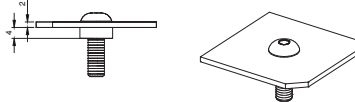
 <p><b>SF-44-15-200</b></p> <ul style="list-style-type: none"> <li>■ For to-delt profil:</li> <li>■ For split profile:</li> <li>■ Für geteilte Profile:</li> </ul> <p>SF-44-5</p>	<p>■ <b>Beslag for ophæng af rammer på væg:</b>          ■ <b>Fitting for wall mounted frames:</b>          ■ <b>Beschlag für Wandmontage von Rahmen:</b></p>  <p><b>SF-44-3-15x40</b></p> <ul style="list-style-type: none"> <li>■ Justerbart beslag for profil:</li> <li>■ Adjustable fitting for profile:</li> <li>■ Justierbarer Beschlag für Profile:</li> </ul> <p>SF-44-1, SF-44-4, SF-44-6 &amp; SF-44-7</p>	 <p><b>SF-44-3-8x40</b></p> <ul style="list-style-type: none"> <li>■ Beslag for profil:</li> <li>■ Fitting for profile:</li> <li>■ Beschlag für Profile:</li> </ul> <p>SF-44-5</p>	<p>■ <b>Dækplade:</b>          ■ <b>Profile cover:</b>          ■ <b>Profilabdeckung:</b></p>  <p><b>SF-44-44-2-D6</b></p> <ul style="list-style-type: none"> <li>■ Til afdækning af top og bund på profil:</li> <li>■ Endcap, top and bottom, for profile:</li> <li>■ Profilabdeckung, Top und Boden, für Profile:</li> </ul> <p>SF-44-44-2</p>
--	---	---	---

**GDS-Foot**

- Sammen med SF-44-44-2-D6 i bund af profil:
- Adjustable foot:
- Für Verwendung mit SF-44-44-2-D6 im Boden von Profil:

SF-44-44-2

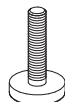
**SF-HANDLE**

- Easy Lock lås
- Easy Lock
- Easy Lock Griff



**1105-17**

- PVC-profil til montering af stofbanner
- PVC-profile for the fitting of fabrics
- PVC-Profil für Montage von Textildrucken

**SFS-711-M5**

- Skydemøtrik med øjeskrue
- Sliding nut with eye bolt
- Aufhängebeschlag mit Ösenschrabe

**Print**

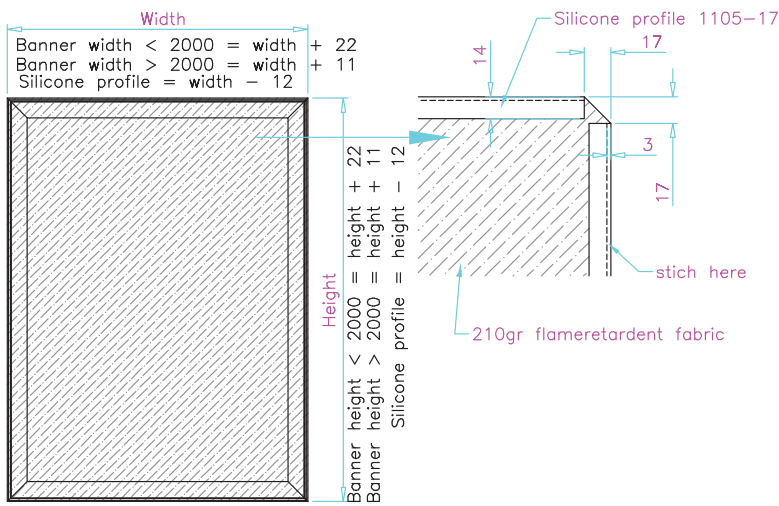
■ Vi leverer gerne stof-bannere med print til Standex SmartFrame - et færdigt system klar til brug.

I kan også selv lave bannere med print efter vores specifikationer.

Beregn størrelse på banner:  
 Udvendig rammemål - 4 mm + 20 mm indsyet pvc-bånd på alle sider.

■ We can supply the fabric graphics for the Standex SmartFrames – as a ready to go product.

You can also make the graphics yourselves – please see specification details.

Calculate fabric size:  
 Outer frame measurement - 4 mm + 20 mm for sewed in pvc-profile on all sides.

■ Wir liefern gerne Textil-banner mit Druck für Standex SmartFrame – als komplettes System.

Sie können auch die Banner nach unseren Spezifikationen fertigen lassen.

Größe des Banners berechnen:  
 Rahmen-Aussenmass - 4 mm + 20 mm eingnähtes PVC-Profil auf allen 4 Seiten.

■ Yderligere tilbehør findes på System Standex's hjemmeside og i katalog for udstillings- og displaysystemer

■ More accessories can be found on the homepage of System Standex and in the catalogue for exhibition and display systems.

■ Weiteres Zubehör finden Sie auf der Homepage von System Standex sowie im Prospekt „Ausstellungs- und Displaysysteme“.



- Standex SmartFrames kan leveres til alle former for displays og dekorationer. Systemet er fordelagtigt til både små, enkle displays og til gigantformater. Til plane flader, kuber eller cylinderformede elementer. Uanset til hvilken opgave, får du med Standex SmartFrames en flot og omkostningseffektiv løsning. Det er enkelt at skifte dekorationerne, så systemet kan altid udvikles efter skiftende opgaver. Læs mere om Standex SmartFrames og alle vores andre udstillingssystemer på [www.system-standex.dk](http://www.system-standex.dk) eller i brochuren "Udstillings- og display systemer". Kontakt System Standex og lad os finde den bedste løsning til din opgave.
- Standex SmartFrames can be supplied for all types of displays and promotions. The system works just as well for both small, simple displays and large format displays. For flat surfaces, cubes or round displays. Regardless of which task, with Standex Smart Frames, you get the right cost effective solution. It is simple to change the display, so the system can always develop. Read more about Standex Smart Frames and all our other exhibition systems on [www.system-standex.com](http://www.system-standex.com) or in the brochure "Exhibition and display systems." Contact System Standex and let us find the best solution for your project.
- Standex SmartFrames können für alle Arten von Displays und Dekorationen geliefert werden. Das System ist von Vorteil, sowohl für kleine, einfache Displays als auch für Großformate, für ebene Flächen als auch für Würfel oder zylindrische Displays. Unabhängig von der Aufgabe bekommen Sie mit Standex SmartFrames immer eine schöne und kostengünstige Lösung. Es ist sehr einfach die Grafik zu ändern. Dadurch kann das System immer weiter entwickelt und angepasst werden. Lesen Sie mehr über Standex SmartFrames und über Ausstellungssysteme auf [www.system-standex.de](http://www.system-standex.de) oder in unserem Prospekt "Ausstellungs- und Display-Systeme." Kontaktieren Sie System Standex und lassen Sie uns die beste Lösung für Ihre Aufgabe finden.



**Dansk Skilte Reklame**  
 Korsvang Centret 9 - 10  
 DK 5610 Assens  
[www.danskskiltereklame.dk](http://www.danskskiltereklame.dk)

**SYSTEM  
 STANDEX®**